













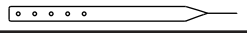



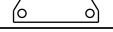







Комплектующие для установки лестниц *

* количество комплектующих приведено для данного набора, показанного на рисунке, и может быть изменено в зависимости от габаритов здания.

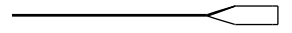
Лестница кровельная, стеновая МП Л-440x1860		
секция лестницы		2 шт.
болт М8x35		4 шт.
гайка М8		4 шт.
шайба Ø 8		8 шт.
Комплект кронштейнов МП под конек для лестницы		
кронштейн под конек		2 шт.
Комплект кронштейнов МП к крыше для лестницы		
кронштейн к крыше		4 шт.
болт М8x40		4шт.
гайка М8		4 шт.
шайба Ø 8		16 шт.
прокладка резиновая		4 шт.
болт-шуруп 8x60 **		8 шт.
Комплект кронштейнов МП к стене для лестницы		
кронштейн в сборе (стойка+скоба-накладка 2 части)		4 шт.
болт М8x20		8 шт.
болт М8x40		8 шт.
гайка М8		16 шт.
шайба Ø 8		32 шт.
прокладка резиновая		4 шт.
Комплект поручней МП для лестницы		
поручень		2 шт.
скоба поручня		2 шт.
болт М8x40		4 шт.
гайка М8		4 шт.
шайба Ø 8		8 шт.
Комплект кронштейнов МП подвесных для лестницы		
кронштейн подвесной		2 шт.
болт М8x35		2 шт.
гайка М8		2 шт.
шайба Ø 8		4 шт.

** Внимание! В комплектацию входит крепеж, предназначенный для монтажа кронштейна к крыше на деревянную обрешетку.

ЛЕСТНИЦА КРОВЕЛЬНАЯ, СТЕНОВАЯ

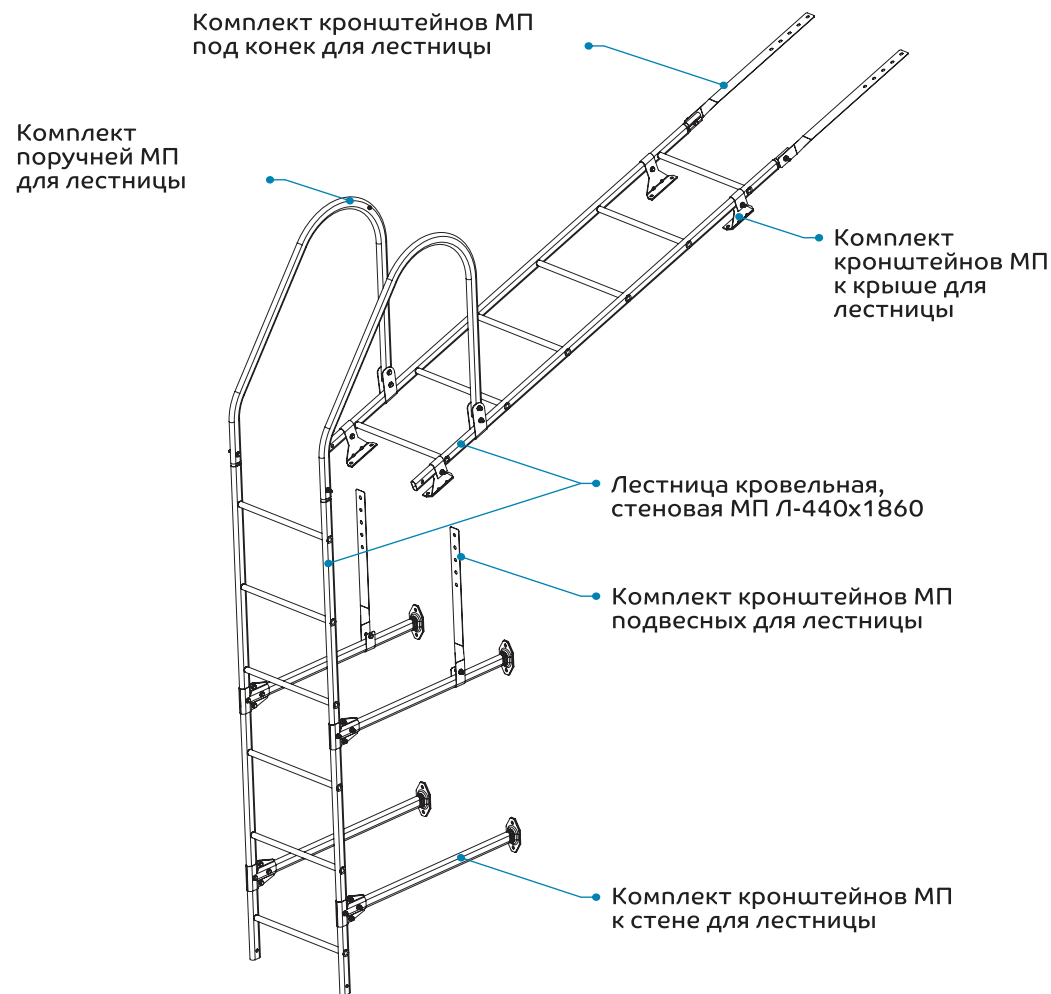

Дата:

Упаковщик:

ИНСТРУКЦИЯ ПО МОНТАЖУ ЛЕСТНИЦ НА КРОВЛЮ И СТЕНУ

1 Общая схема установки лестниц

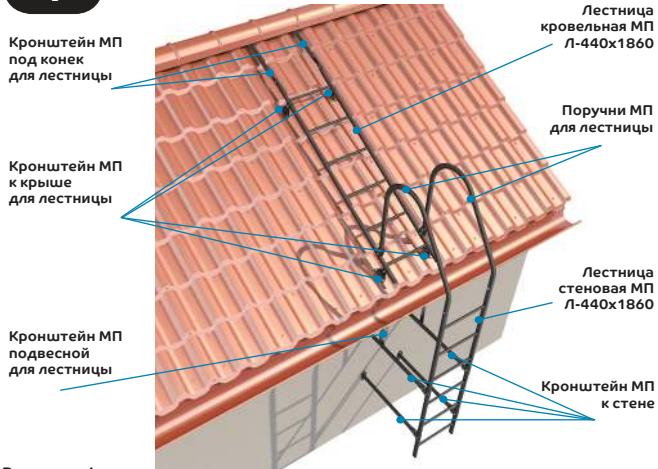

Внимание!
Лишние участки лестниц отрезают ножовкой по металлу с противоположного обжима конца лестницы. Нижний край кровельной лестницы должен выступать за край листа на 100 мм.

4 Монтаж лестницы на стену

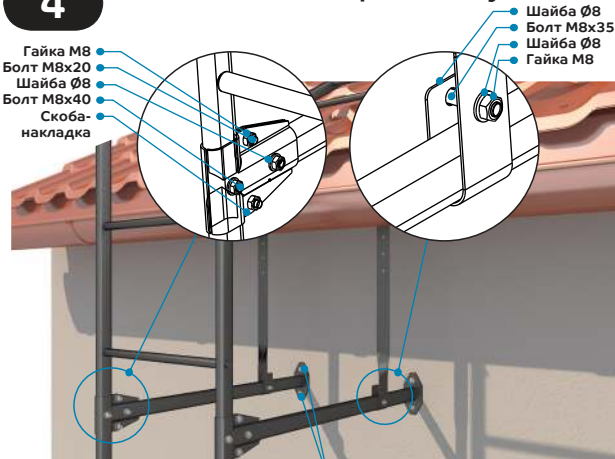

Внимание!
В месте крепления кронштейна к стеновой лестнице просверлить отверстие $\varnothing 9$ мм.

2 Монтаж лестницы на кровлю

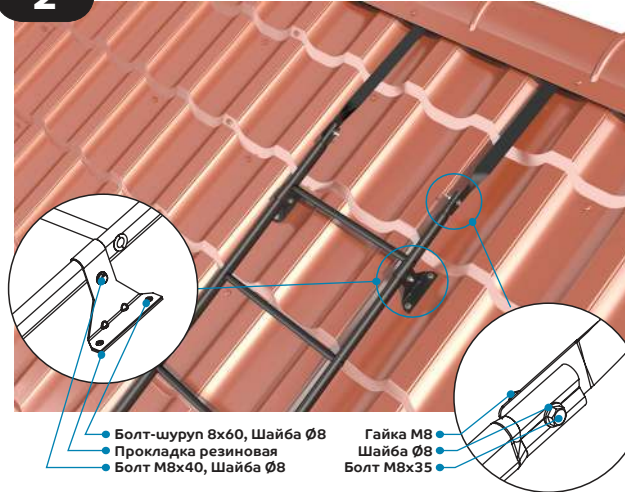

Внимание!
Место крепления кронштейна должно приходиться строго в низ волны на сплошную обрешетку через резиновую прокладку.

5 Крепление поручней к стеновой лестнице



Внимание!
Стеновую лестницу устанавливают строго в створе с кровельной, чтобы верхняя ступень находилась на уровне карниза. Поручни одевают на верхний край стеновой лестницы и фиксируют.

3 Фиксация и ориентация кронштейнов на кровле

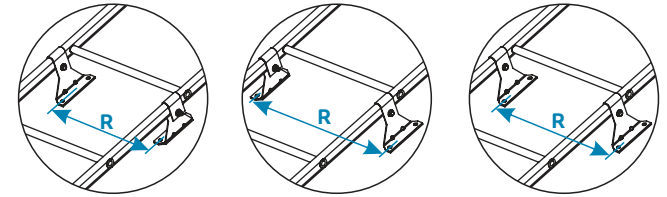

Для металлочерепицы МП Монтеррей, МП Супермонтеррей, МП Макси кронштейны устанавливаются «лапками внутрь», R=358 мм

Для металлочерепицы МП Монтекристо, МП Трамонтана, профнастилов С-21, НС-35 кронштейны устанавливаются «лапками наружу», R=482 мм
Для МП Монтерроса R=560мм

Для металлочерепицы МП Каскад, МП МаксиКаскад, профнастилов МП-20, МП-35, С-44 кронштейны устанавливаются «лапками в одну сторону», R=420 мм

R - расстояние между центрами крепежных отверстий на «лапках» кронштейнов к крыше индивидуально и зависит от вида профиля.

Внимание!
Для металлочерепицы МП Монтерроса необходимы специальные кронштейны

6 Крепление поручней к кровельной лестнице

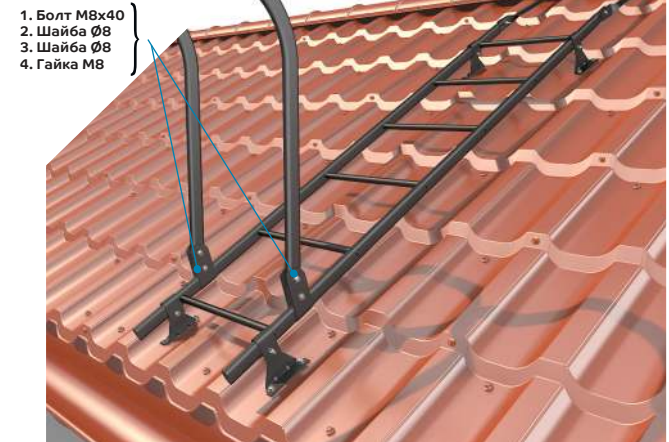

Внимание!
Поручни крепят к кровельной лестнице с помощью скоб.